

ゼッケンの若い選手が【赤】になります

特別試合

【Eコート・2名】

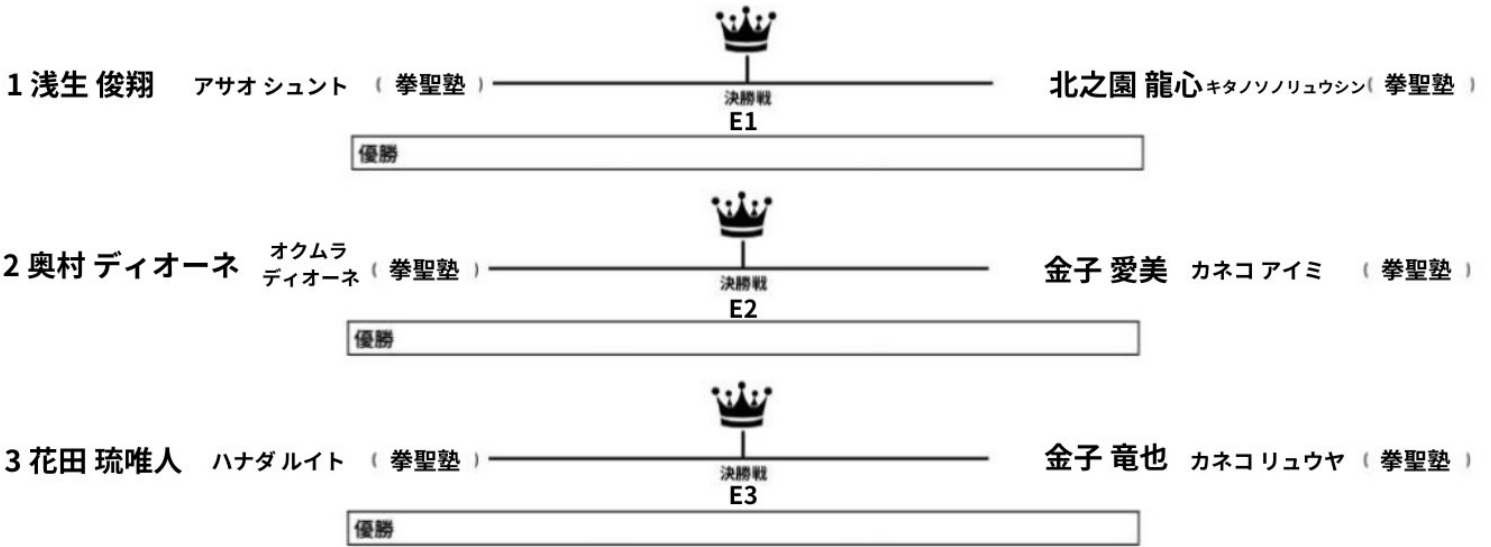

初心 上段蹴りなし 年少年中 男女混合

【Aコート・8名】

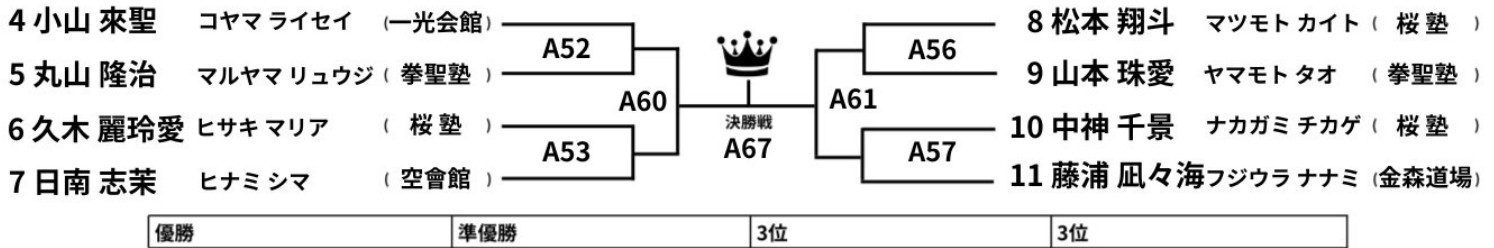

初心 上段蹴りなし 年長 男女混合

【Aコート・3名】

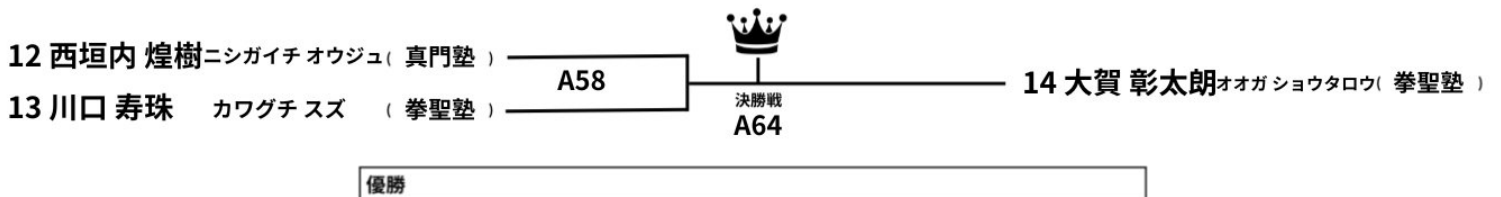

初心 上段蹴りなし 小学1年 男子

【Aコート・6名】

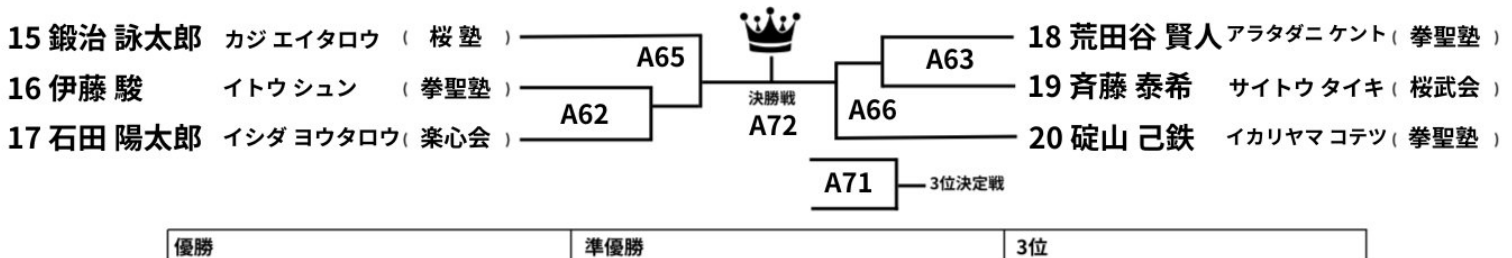

ゼッケンの若い選手が【赤】になります

初心 上段蹴りなし 小学2年 男子

【Aコート・7名】

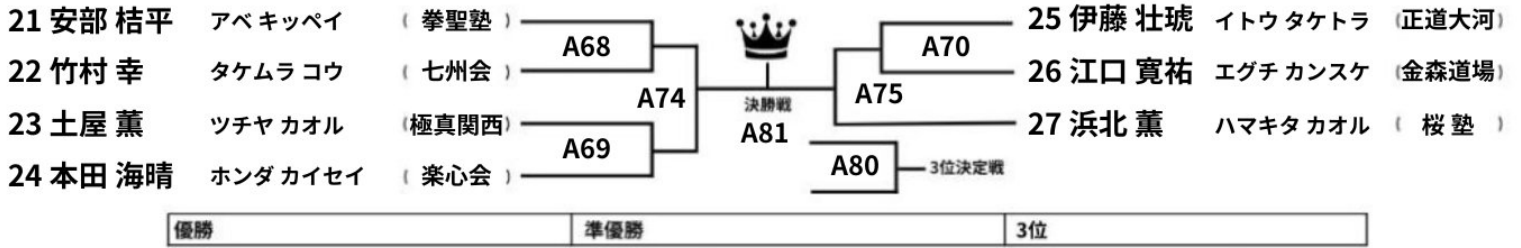

初心 上段蹴りなし 小学3年 男子

【Aコート・3名】

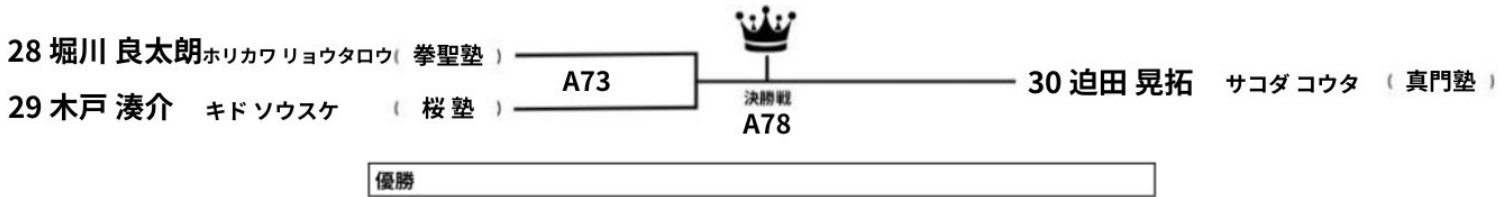

初心 上段蹴りなし 小学4年 男子

【Aコート・4名】

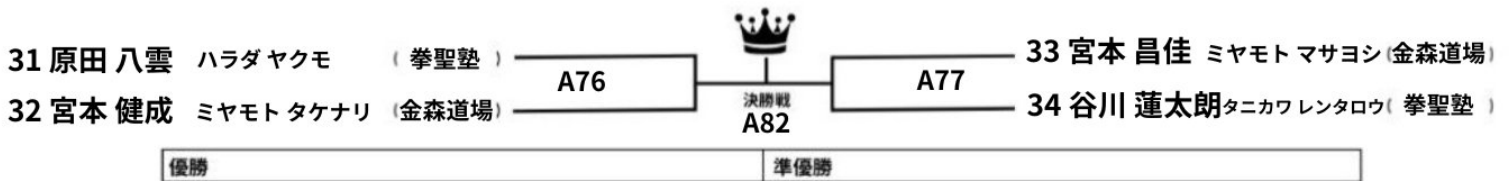

初心 上段蹴りなし 小学1年 女子

【Aコート・3名】

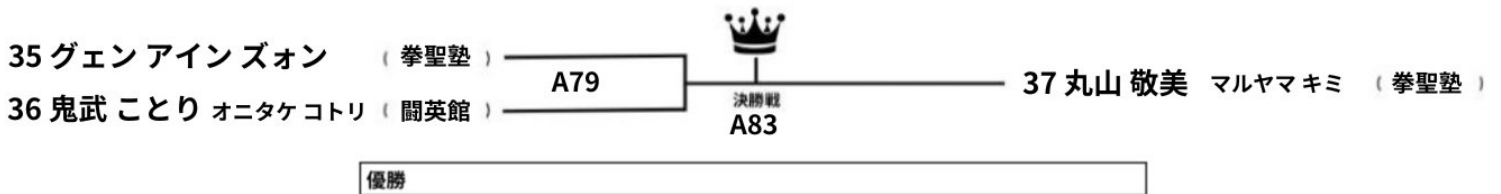

初心 上段蹴りあり 年長 男女混合

【Bコート・2名】



初心 上段蹴りあり 小学1年 男子

【Bコート・2名】



ゼッケンの若い選手が【赤】になります

初心 上段蹴りあり 小学2年 男子

【Bコート・2名】



初心 上段蹴りあり 小学3年 男子

【Bコート・9名】

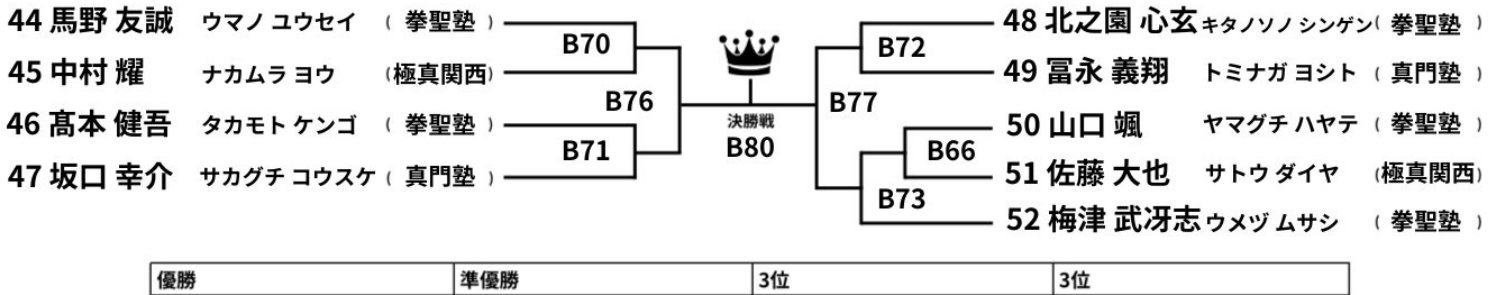

初心 上段蹴りあり 小学4年 男子

【Bコート・3名】

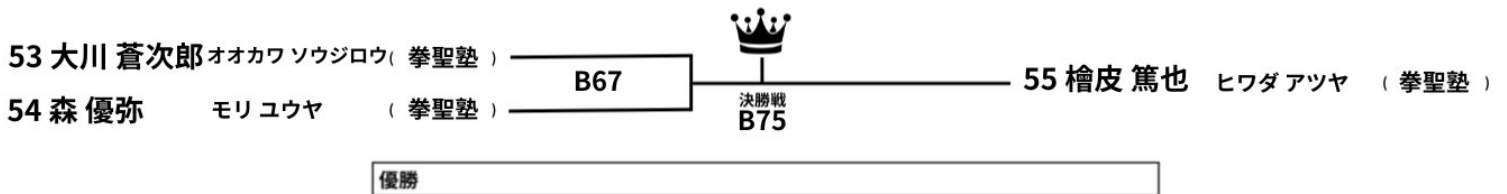

初心 上段蹴りあり 小学6年 男子

【Bコート・2名】



初心 上段蹴りあり 小学2年 女子

【Bコート・3名】

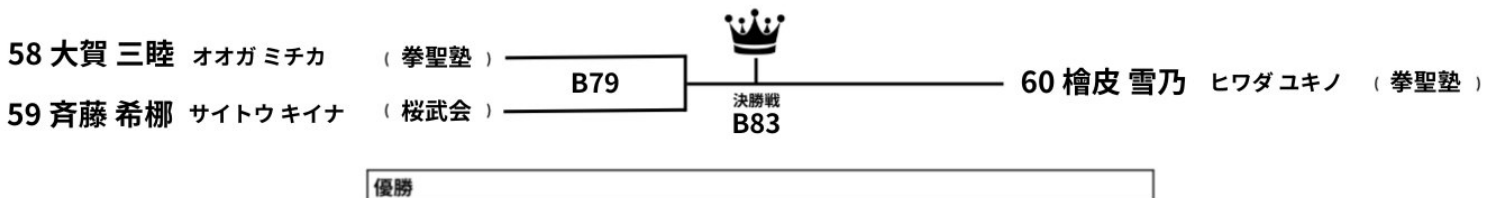

初心 上段蹴りあり 小学4年 女子

【Bコート・4名】



ゼッケンの若い選手が【赤】になります

初心 上段蹴りあり 小学6年 女子

【Bコート・2名】



初級 幼年 男女混合

【Eコート・5名】

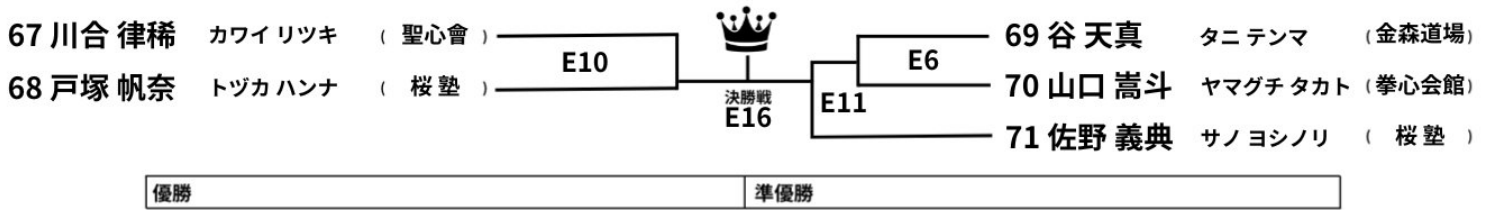

初級 小学1年 男子

【Eコート・11名】

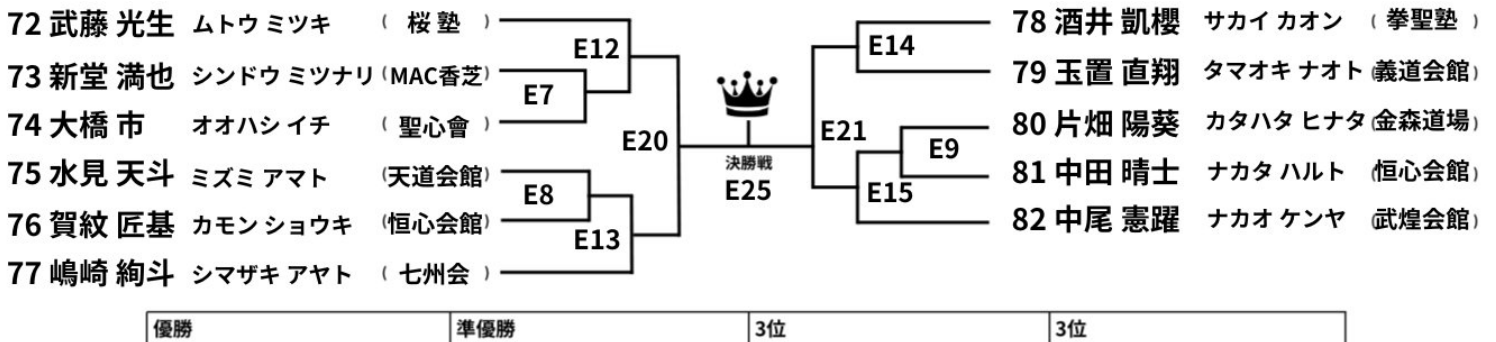

初級 小学2年 男子

【Eコート・14名】

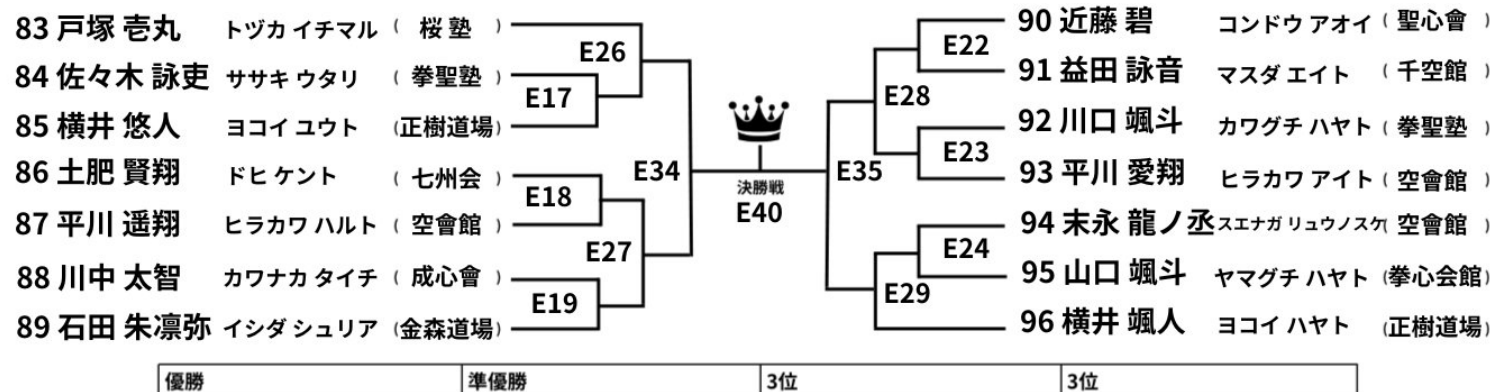

ゼッケンの若い選手が【赤】になります

初級 小学3年 男子

【Eコート・16名】

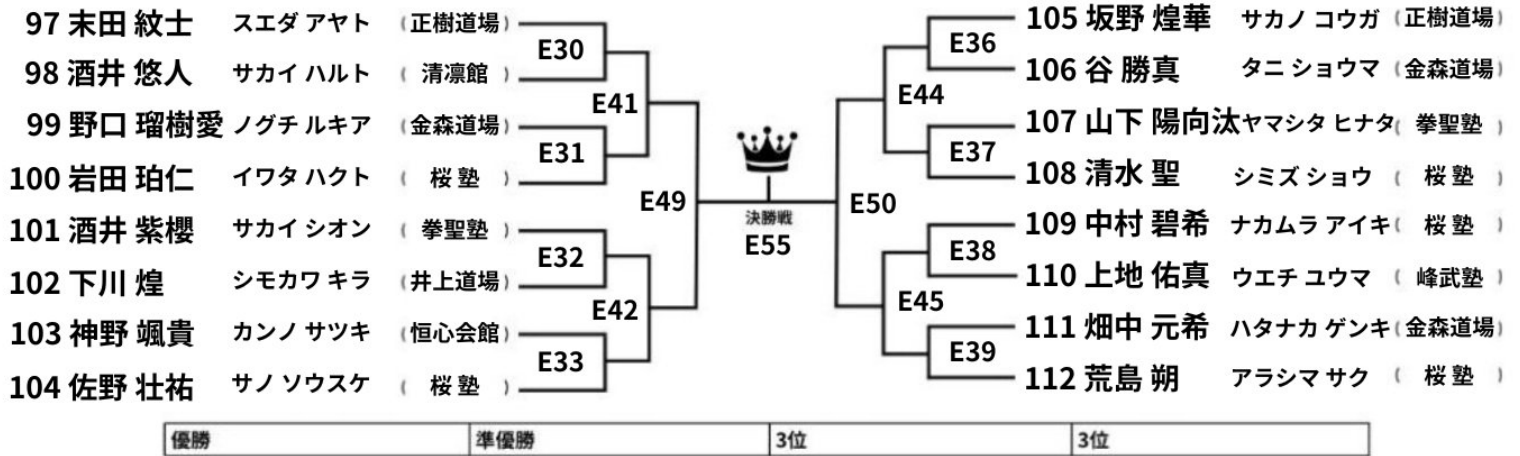

初級 小学4年 男子

【Eコート・6名】

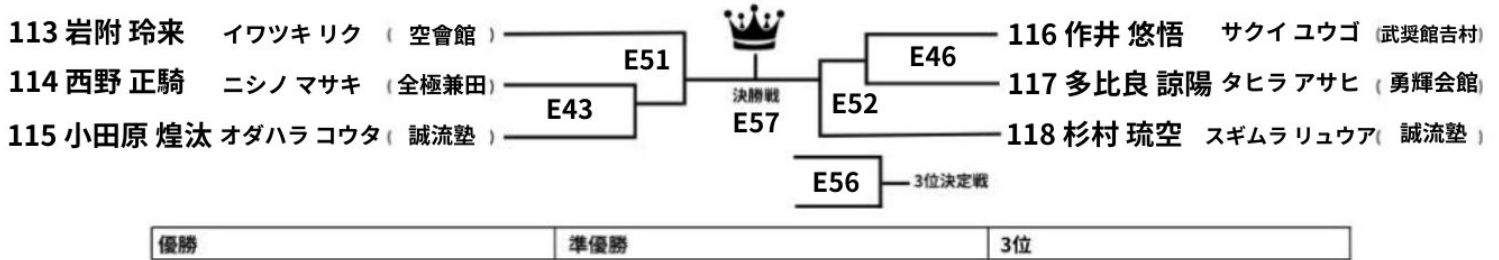

初級 小学5年 男子

【Eコート・12名】

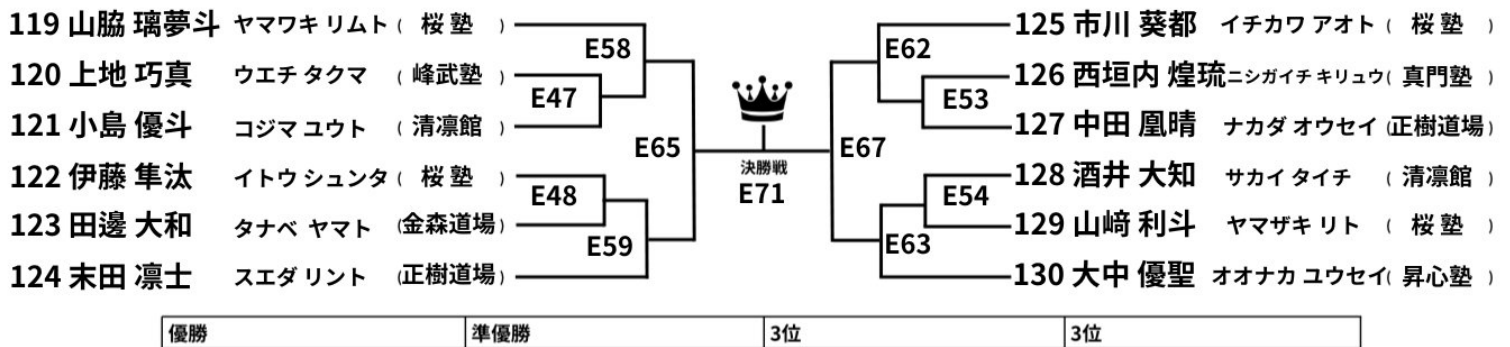

初級 小学6年 男子

【Eコート・7名】

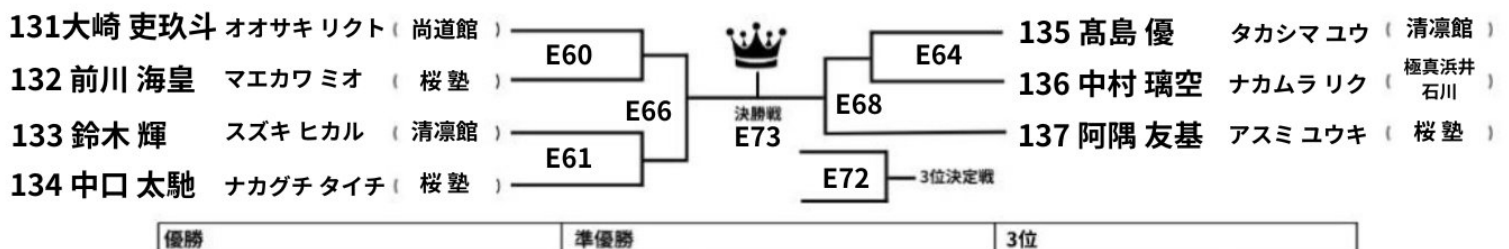

ゼッケンの若い選手が【赤】になります

初級 中学 男子

【Eコート・6名】



優勝	準優勝	3位
----	-----	----

初級 小学2年 女子

【Eコート・2名】



優勝

初級 小学3年 女子

【Eコート・2名】



優勝

初級 小学4年 女子

【Eコート・3名】

※85の前にインターバル2分

	148 浜北 鈴 ハマキタ スズ	149 荻野 結菜 オギノユイナ	150 奥村 美亜 オムラミア	1本	技あり	勝旗	注意
148 浜北 鈴 (桜塾)		E78	E82				
149 荻野 結菜 (拳聖塾)	E78		E85				
150 奥村 美亜(正樹道場)	E82	E85					

優勝	準優勝
----	-----

初級 小学6年 女子

【Eコート・3名】

※87の前にインターバル2分

	151 藤井 桜々フジイララ	152 真田 美杜 サナダミト	153 藤井 蘭 フジイラン	1本	技あり	勝旗	注意
151 藤井 桜々(桜塾)		E79	E84				
152 真田 美杜(桜塾)	E79		E87				
153 藤井 蘭 (桜塾)	E84	E87					

優勝	準優勝
----	-----

ゼッケンの若い選手が【赤】になります

初級 中学 女子

【Eコート・3名】

※88の前にインターバル2分

	154 大谷 理乃 オオタニリノ	155 豊島美羽南 トヨシマミウナ	156 遠近 天詩 トオチカヒナタ	1本	技あり	勝旗	注意
154 大谷 理乃 (拳聖塾)		E83	E86				
155 豊島美羽南 (拳聖塾)	E83		E88				
156 遠近 天詩 (井上道場)	E86	E88					

優勝

準優勝

中級 小学2年 男子

【Eコート・2名】



157 山本 湊士 ヤマトミナト (輪道会)

決勝戦
E4

158 新堂 鳳也 シンドウタカナリ (MAC香芝)

優勝

中級 中学 男子

【Eコート・2名】



159 中西 智 ナカニシトモ (気道塾)

決勝戦
E5

160 泉 輝 イズミヒカル (拳聖塾)

優勝

上級 幼年 男子

【Aコート・7名】

161 高津 啓之輔 タツケイノスケ (空會館)

A1

162 木田村 律樹 キタムラリツキ (正樹道場)

A6

163 大西 遥士 オオニシハルト (MAC奈良)

A2

164 石野 十獅 イシノトウシ (桜塾)



決勝戦
A12

165 天野 瑛太郎 アmanoエイタロウ (桜塾)

A3

166 山本 葵士 ヤマトアオシ (拳聖塾)

A7

167 三浦 琳平 ミウラリンペイ (桜塾)

A11

3位決定戦

優勝

準優勝

3位

上級 小学1年 男子

【Aコート・13名】

168 鈴木 志季 スズキシキ (桜塾)

A13

169 丸山 律希 マルヤマリツキ (桜塾)

A4

170 山中 琉生 ヤマナカリユセイ (正道大河)

A19

171 井出上 竜己 イデウエリュウキ (桜塾)

A5

172 曾根 矜生 ソネレオ (恒心会館)

A14

173 大山 英臣 オオヤマヒデオミ (聖心會)



決勝戦
A24

174 小林 桜大 コバヤシオウダイ (桜塾)

A8

175 杉本 涉馬 スギモトショウマ (極真関西)

A15

176 田中 勲虎 タナカヒロト (祥空館)

A9

177 久木 珀徠臯 ヒサキハクア (桜塾)

A20

178 金光 陽大 カネミツハルタ (空會館)

A10

179 檜垣 灯吾 ヒガキトウゴ (拳実会)

A16

180 川合 魁貴 カワイカイキ (聖心會)

優勝

準優勝

3位

3位

ゼッケンの若い選手が【赤】になります

上級 小学2年 男子

【Aコート・13名】

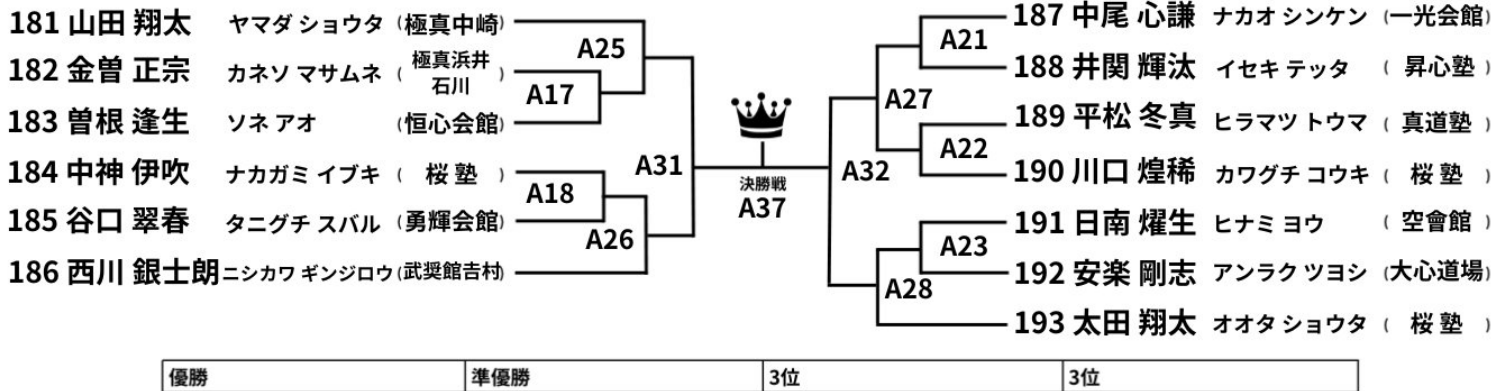

上級 小学3年 男子 27kg未満

【Aコート・15名】

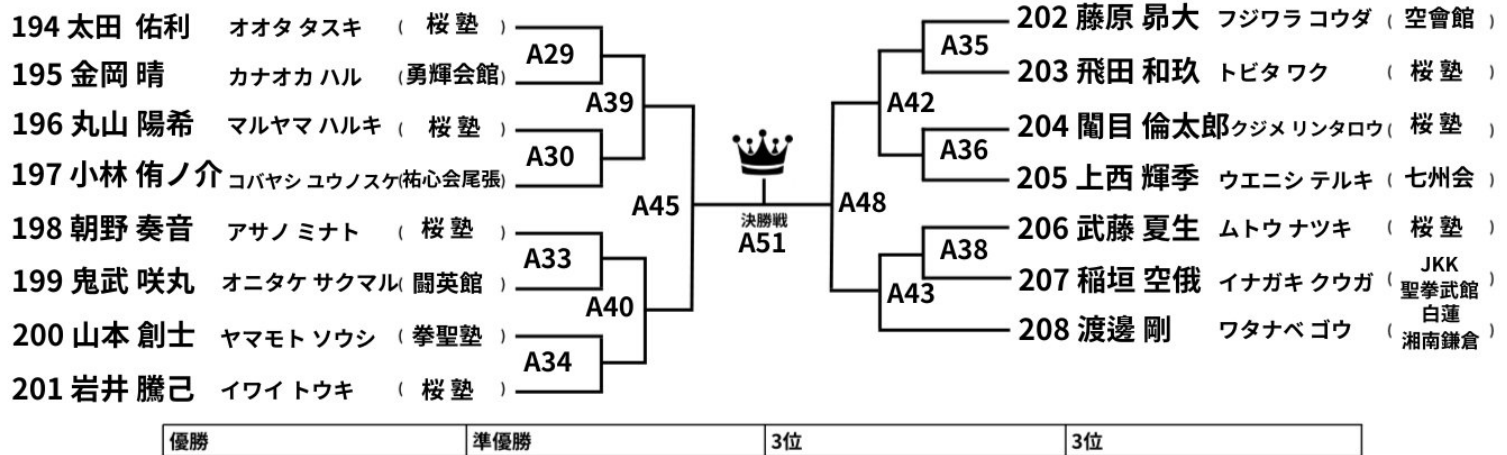

上級 小学3年 男子 27kg以上

【Aコート・10名】

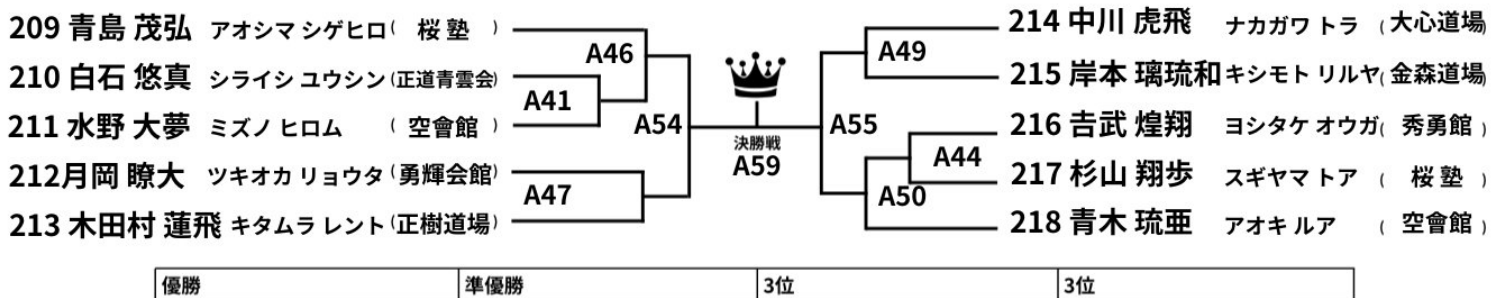

上級 小学4年 男子 30kg未満

【Bコート・12名】

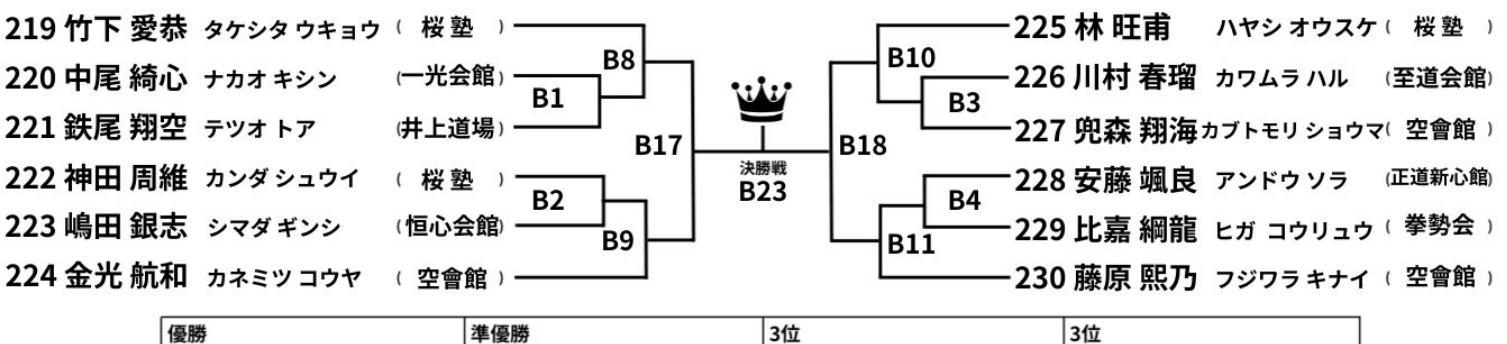

ゼッケンの若い選手が【赤】になります

上級 小学4年男子 30kg以上

【Bコート・22名】

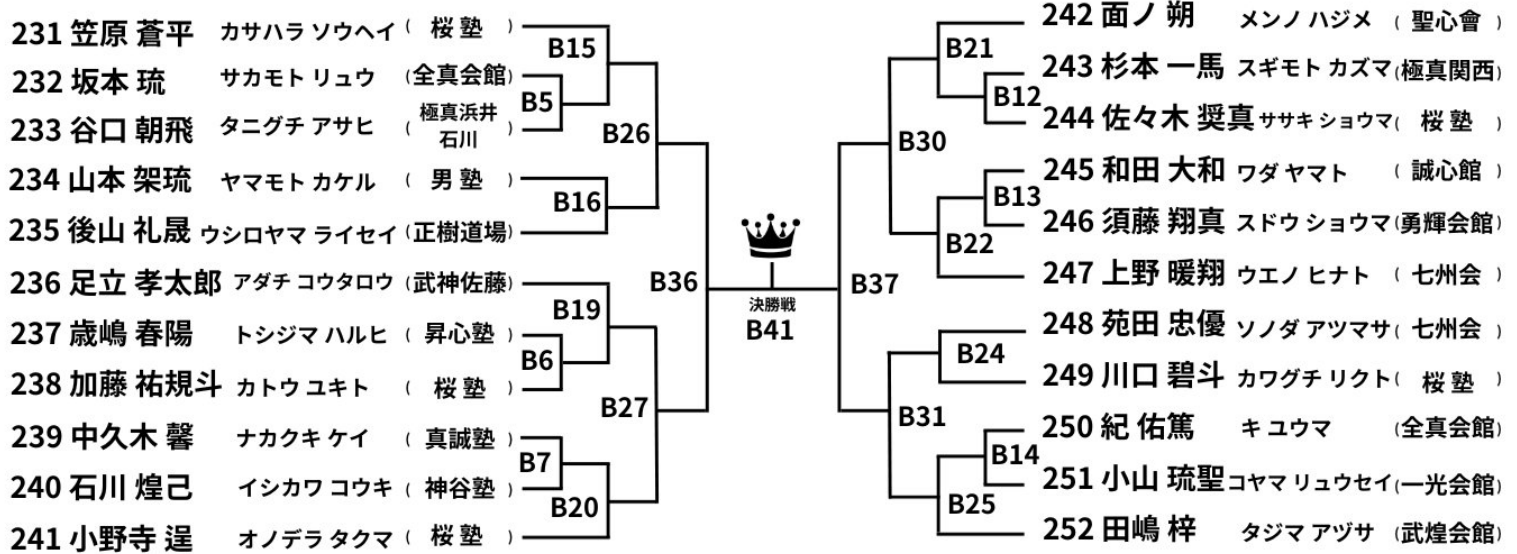

優勝	準優勝	3位	3位
----	-----	----	----

上級 小学5年男子 35kg未満

【Bコート・15名】

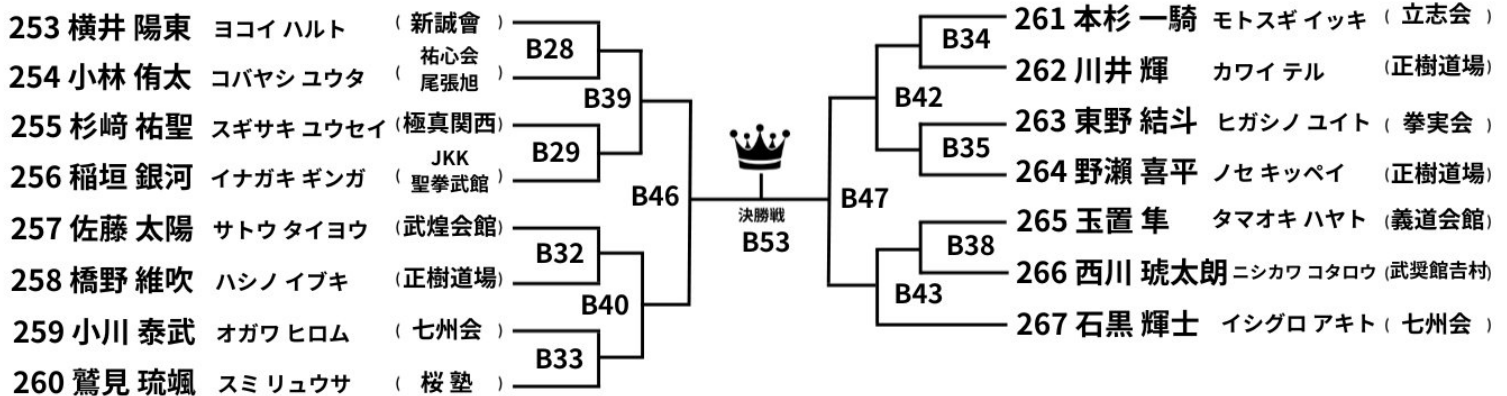

優勝	準優勝	3位	3位
----	-----	----	----

上級 小学5年男子 35kg以上

【Bコート・20名】

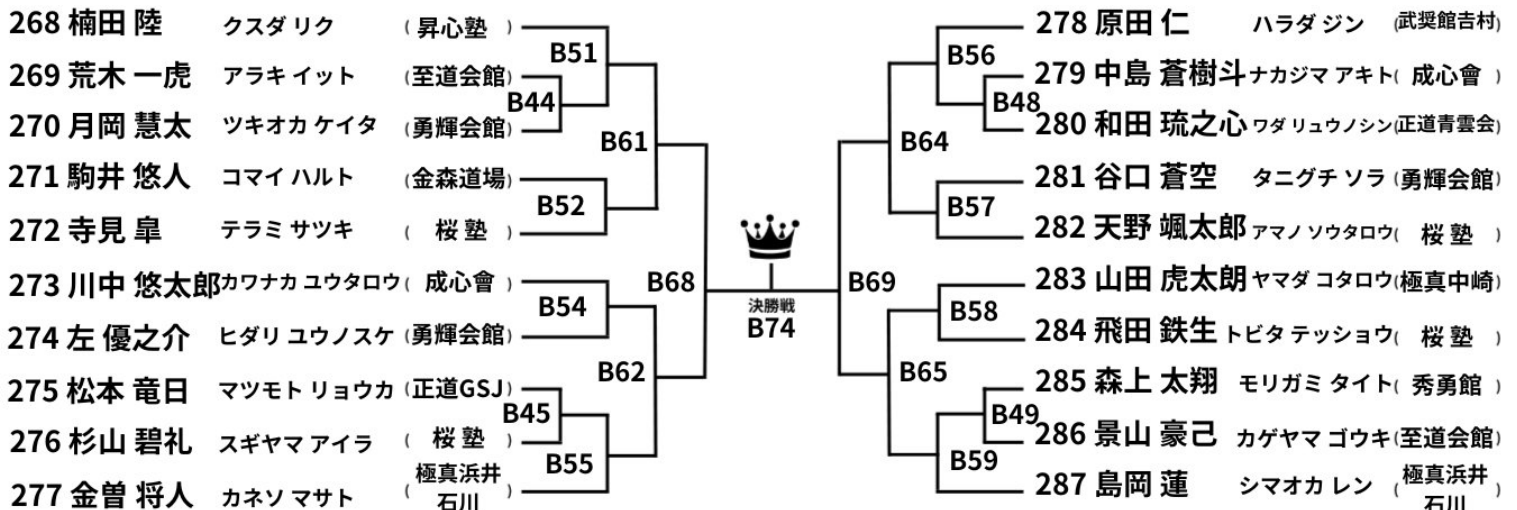

優勝	準優勝	3位	3位
----	-----	----	----

ゼッケンの若い選手が【赤】になります

上級 小学6年男子 40kg未満

【Cコート・23名】

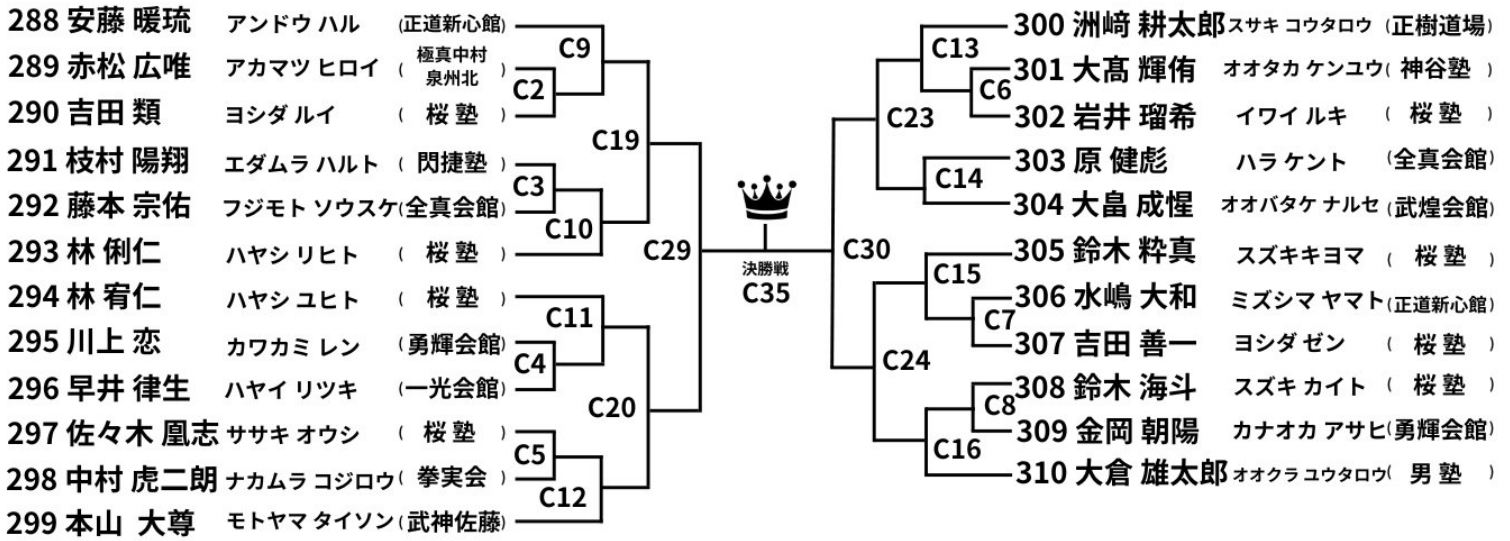

優勝	準優勝	3位	3位
----	-----	----	----

上級 小学6年男子 40kg以上

【Cコート・12名】

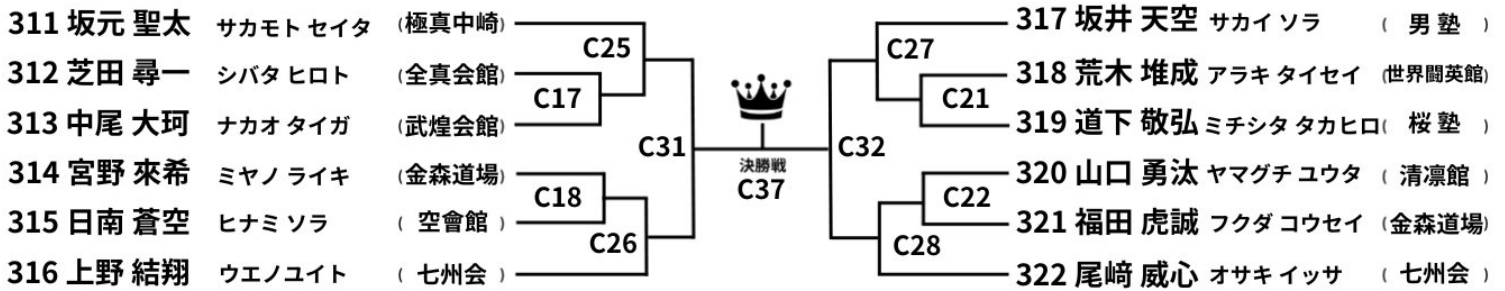

優勝	準優勝	3位	3位
----	-----	----	----

上級 中学1年男子 42kg未満

【Cコート・11名】

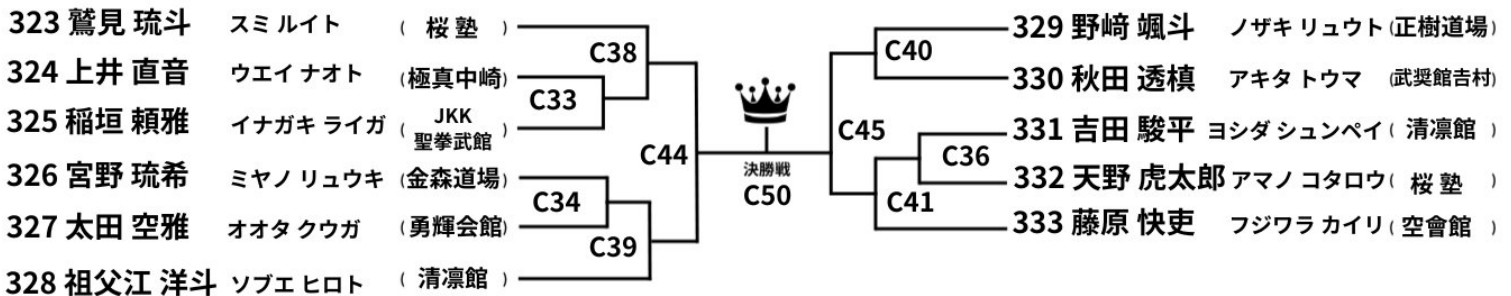

優勝	準優勝	3位	3位
----	-----	----	----

上級 中学1年男子 52kg未満

【Cコート・6名】

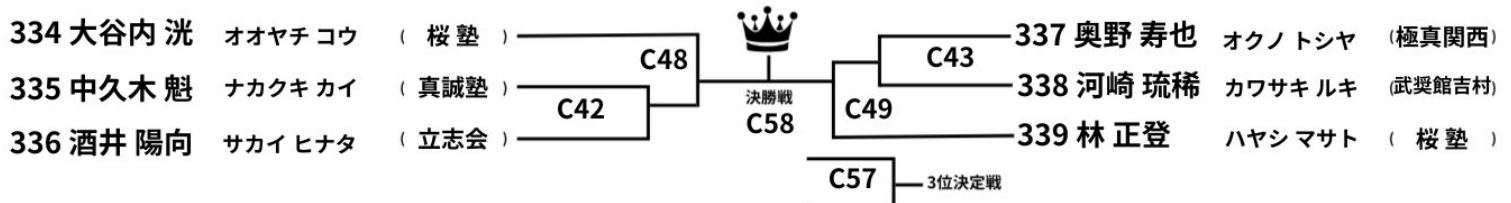

優勝	準優勝	3位
----	-----	----

ゼッケンの若い選手が【赤】になります

上級 中学1年男子 52kg以上

【Cコート・4名】

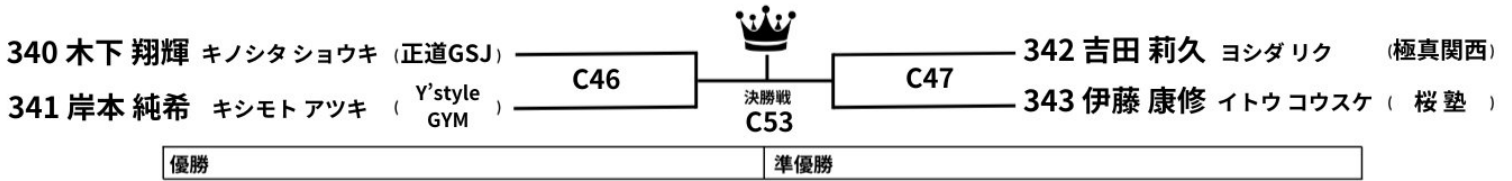

上級 中学2~3年男子 47kg未満

【Cコート・13名】

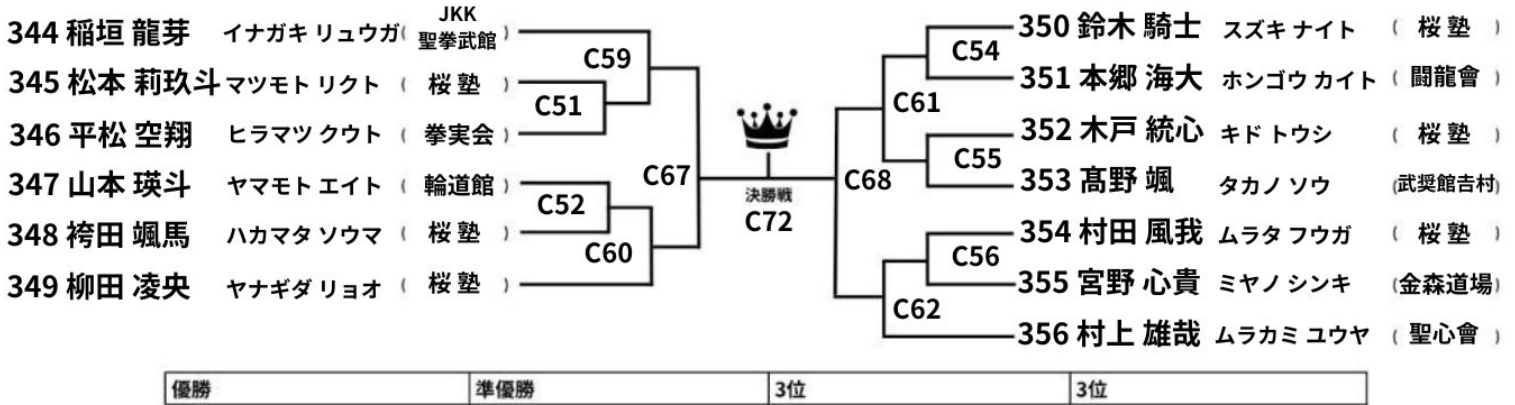

上級 中学2~3年男子 57kg未満

【Cコート・15名】

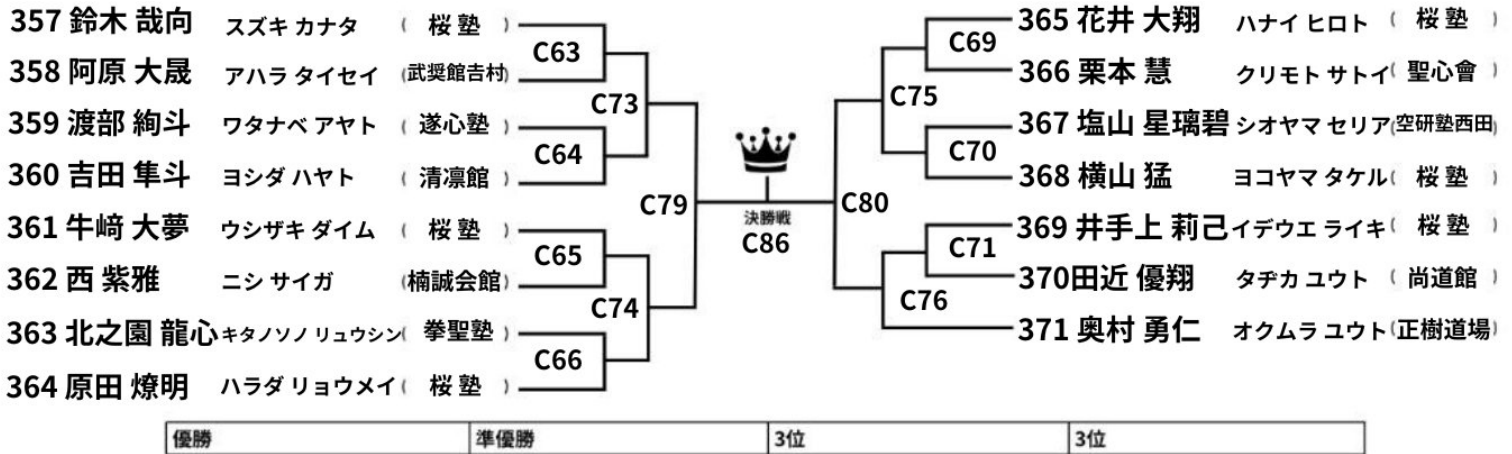

上級 中学2~3年男子 57kg以上

【Cコート・5名】

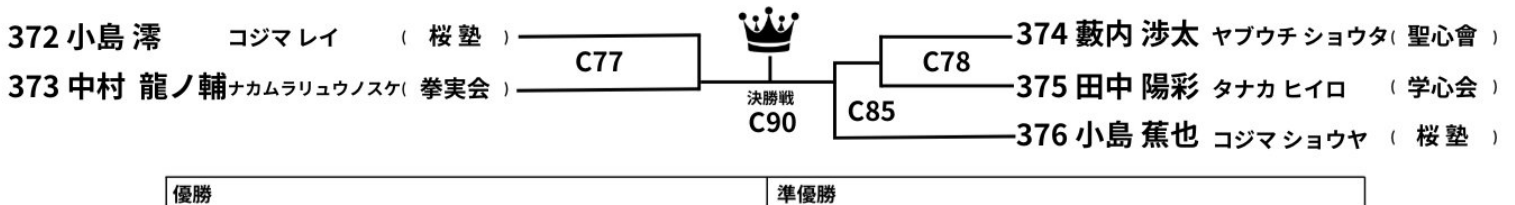

上級 高校男子 60kg未満

【Cコート・8名】

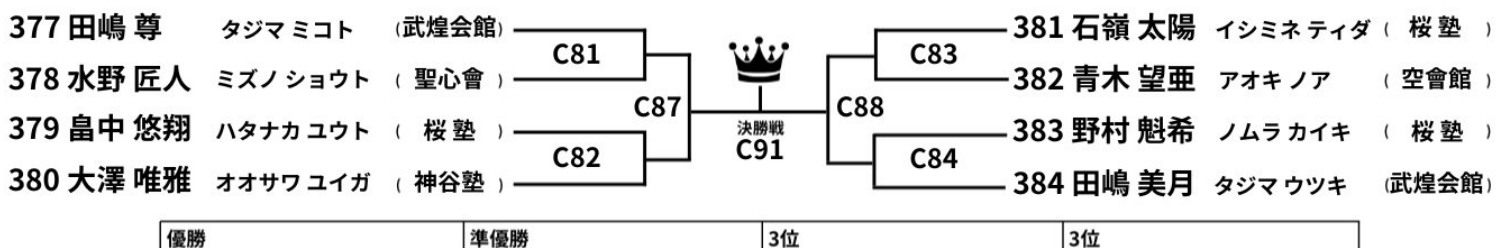

ゼッケンの若い選手が【赤】になります

上級 高校男子70kg未満

【Cコート・2名】

385 有賀 巧真 アリガタクマ (神谷塾)



決勝戦
C89

386 浦山 竜精 ウラヤマリュウセイ(武奨館吉村)

優勝

上級 高校男子 70kg以上

【Cコート・1名】

387 中村 海晴 ナカムラカイセイ(桜塾)



決勝戦
C1

優勝

上級 幼児 女子

【Dコート・3名】

	388金曾 千咲 カネソチサ	389道脇 楓ミチワキカエデ	390福島 妃茉莉フクシマヒマリ	1本	技あり	勝旗	注意
388 金曾 千咲(極真浜井石川)		D1	D6				
389 道脇 楓(昇心塾)	D1		D13				
390 福島 妃茉莉(桜塾)	D6	D13					

優勝

準優勝

上級 小学1年女子

【Dコート・4名】

391 山嶋 四季 ヤマシマシキ(武煌会館)



決勝戦
D8

393 杉本 聖杏 スギモトセイア(恒心会館)

392 松田 梨々乃 マツダリリノ(男塾)

394 福田 華奈 フクダハナ(拳実会)

優勝

準優勝

上級 小学2年女子

【Dコート・11名】

395 高津 いち花タカツイチカ(空會館)

396 江口 柚羽 エグチユヅハ(聖心會)

397 田嶋 依吹 タジマイブキ(武煌会館)

398 歳嶋 咲華 トシジマエナ(昇心塾)

399 西下 京香 ニシシタキョウカ(桜塾)

400 大倉 晴菜 オオクラハルナ(男塾)



決勝戦
D21

401 大高 紗渚 オオタカサナ(神谷塾)

402 西村 咲花 ニシムラサクラ(一光会館)

403 加木 有咲 カギアリサ(極真拳武會 さいたま浦和)

404 上村 音葉 ウエムラオトハ(桜塾)

405 出町 咲奈 デマチサナ(七州会)

優勝

準優勝

3位

3位

ゼッケンの若い選手が【赤】になります

上級 小学3年女子

【Dコート・5名】

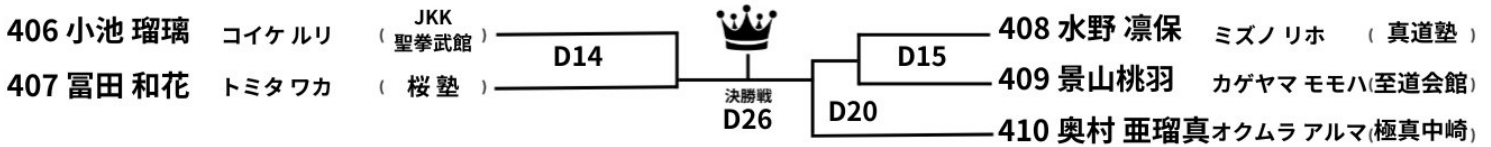

優勝	準優勝
----	-----

上級 小学4年女子 30kg未満

【Dコート・4名】



優勝	準優勝
----	-----

上級 小学4年女子 30kg以上

【Dコート・9名】

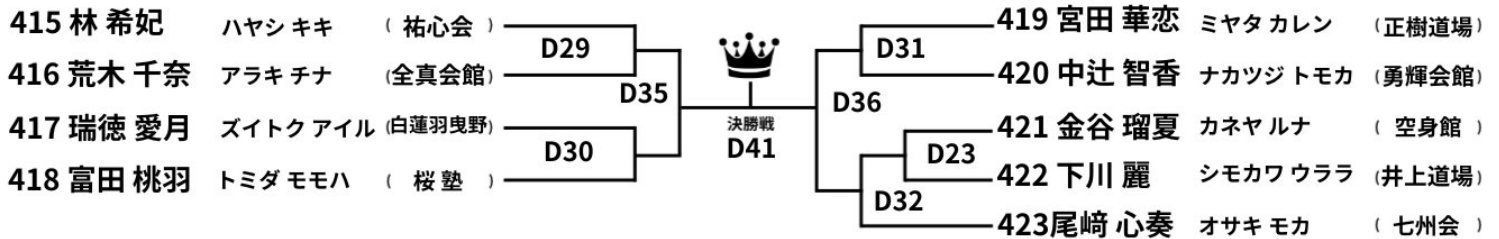

優勝	準優勝	3位	3位
----	-----	----	----

上級 小学5年女子 35kg未満

【Dコート・8名】

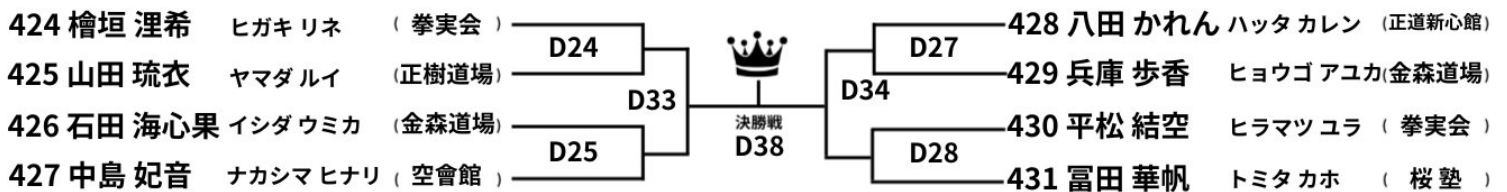

優勝	準優勝	3位	3位
----	-----	----	----

上級 小学5年女子 35kg以上

【Dコート・9名】

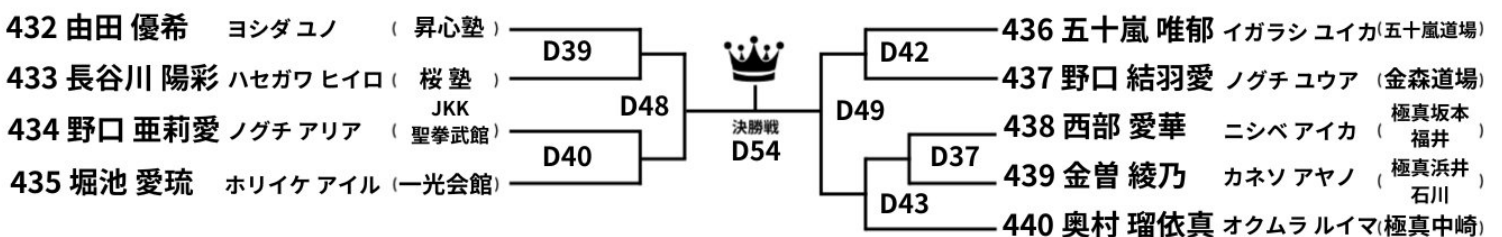

優勝	準優勝	3位	3位
----	-----	----	----

ゼッケンの若い選手が【赤】になります

上級 小学6年女子 40kg未満

【Dコート・8名】

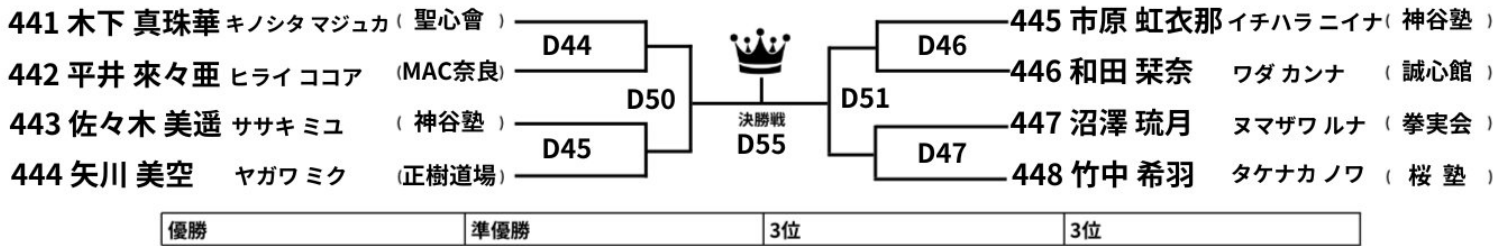

上級 小学6年女子 40kg以上

【Dコート・4名】

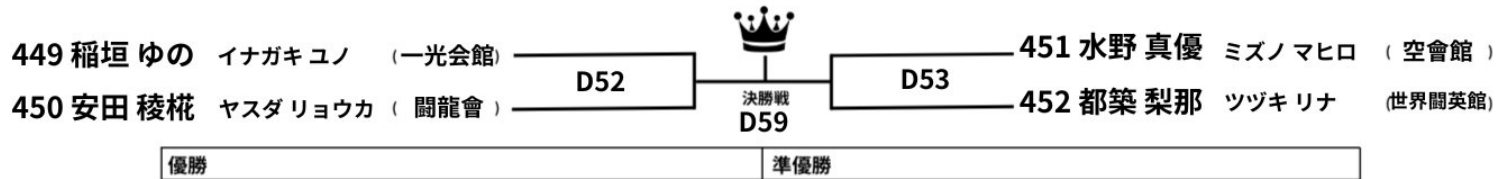

上級 中学1年女子 43kg未満

【Dコート・11名】

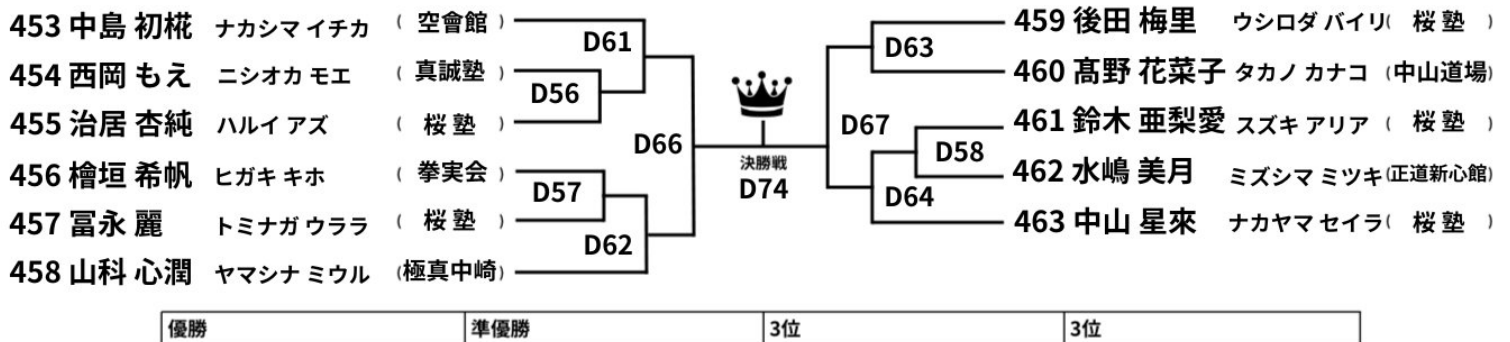

上級 中学1年女子 43kg以上

【Dコート・3名】

	464 治居 李純 (桜塾)	465 八田 凪々香 (桜塾)	466 藤田 星莉 (桜塾)	1本	技あり	勝旗	注意
464 治居 李純 (桜塾)		D60	D65				
465 八田 凪々香 (桜塾)	D60		D70				
466 藤田 星莉 (桜塾)	D65	D70					

優勝 準優勝

上級 中学2～3年女子 43kg未満

【Dコート・6名】

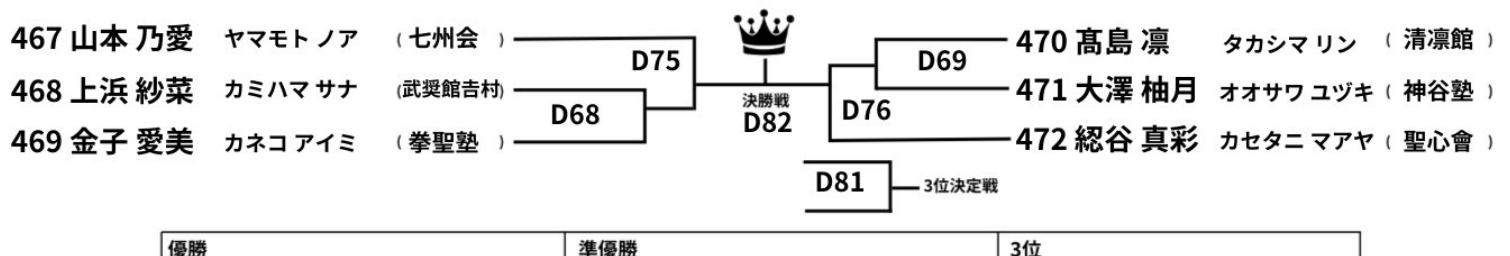

ゼッケンの若い選手が【赤】になります

上級 中学2～3年女子 50kg未満

【Dコート・7名】

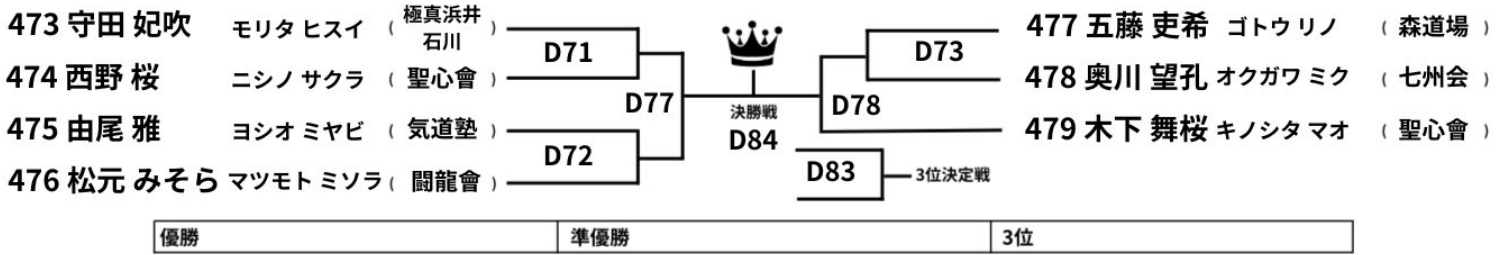

上級 中学2～3年女子 50kg以上

【Dコート・6名】

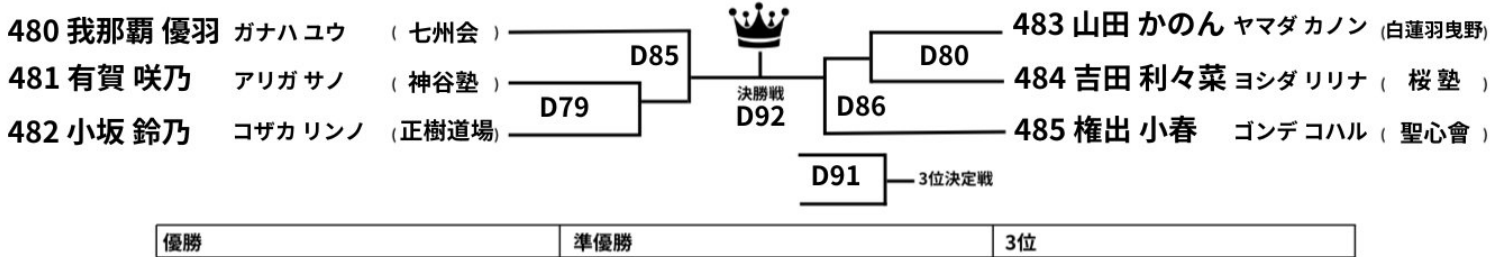

上級 高校女子 48kg未満

【Dコート・7名】

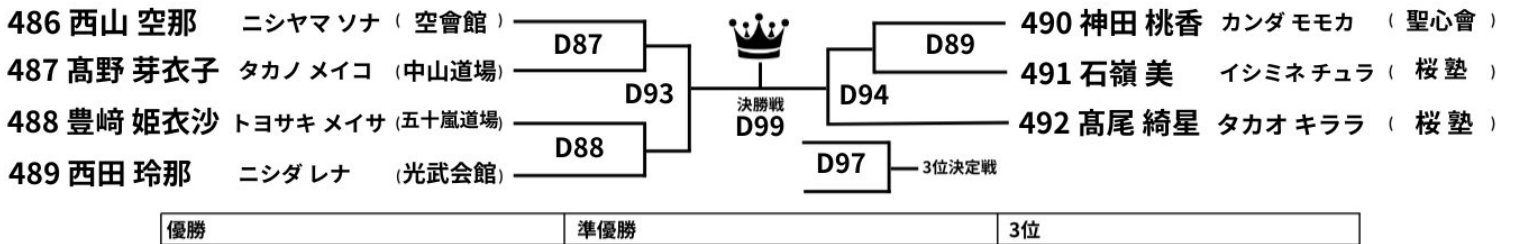

上級 高校女子 55kg未満

【Dコート・3名】

	493 秦 愛穂 (ハタマナホ)	494 野口 紗愛来 (ノグチ サアラ)	495 高橋 苺愛 (タカハシ マイア)	1本	技あり	勝旗	注意
493 秦 愛穂 (飛心会)		D90	D95				
494 野口 紗愛来 (JKK 聖拳武館)	D90		D98				
495 高橋 苺愛 (桜塾)	D95	D98					

優勝	準優勝
----	-----

上級 高校女子 55kg 以上

【Dコート・2名】

